

Электронная документация

## АЛЮМИНИЕВЫЙ ПРОФИЛЬ T45-2000 (СТ) ANOD

### ОПИСАНИЕ

- Алюминиевый анодированный угловой профиль.
- Упрощенная конструкция, лёгкий вес.
- Отдельно поставляются матовые или прозрачные экраны, заглушки и крепеж.
- Стандартная длина — 2 м. По заказу — 1 м.

### ПРИМЕНЕНИЕ

- Для использования внутри помещений.
- Для любых светодиодных лент шириной до 10 мм.



10 мм



Накладной



Серебристый

### ПАРАМЕТРЫ

Артикул	<b>016942</b>
Модель	<b>T45-2000 (СТ) ANOD</b>
Цвет	 <b>серебристый</b>
Покрытие	<b>анодированное</b>
Форма (сечение)	<b>угловой</b>
Назначение	<b>универсальный</b>
Размеры профиля	<b>2000×19×19 мм</b>
Ширина площадки для лент	<b>10 мм</b>

# ЧЕРТЕЖ

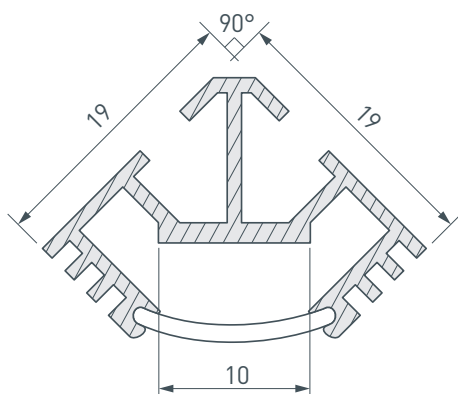

# РУКОВОДСТВО ПО МОНТАЖУ ПРОФИЛЯ

Необходимые компоненты



- 1** / Установите светодиодную ленту ④ в профиль ①, затем установите экран ② и заглушки ③.

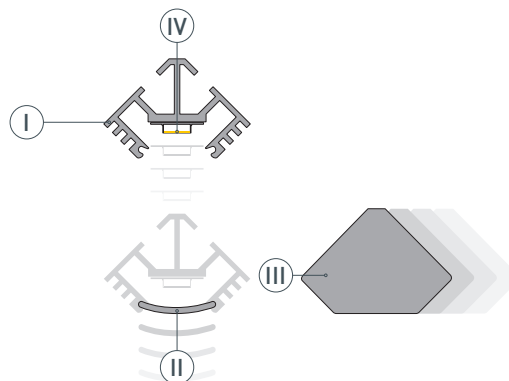

- 2** / Выведите кабель от блока питания для светодиодной ленты. Нанесите на поверхность слой клея.

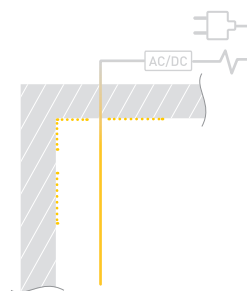

- 3** / Соедините кабели питания светодиодной ленты.

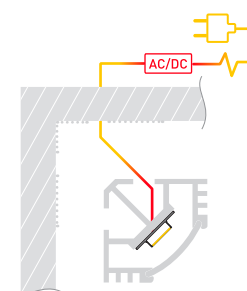

- 4** / Установите профиль на поверхность. При необходимости удалите излишки клея.

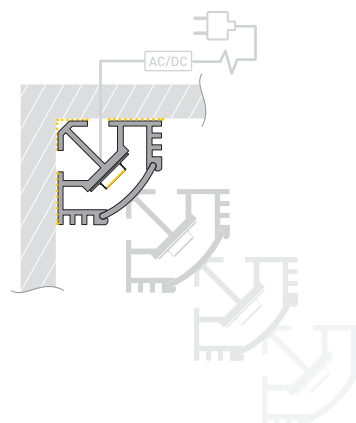

# РУКОВОДСТВО ПО МОНТАЖУ ПРОФИЛЯ

Необходимые компоненты



- 1** / Закрепите скобы-держатели (Ⓥ) на поверхности и выведите кабель от блока питания для светодиодной ленты.

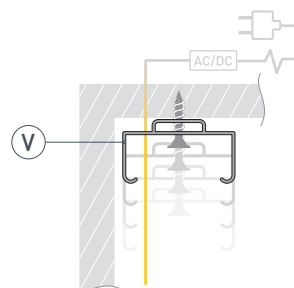

- 2** / Установите в профиль (Ⓘ) светодиодную ленту (Ⓙ), экран (Ⓜ), а затем заглушки (ⓓ).

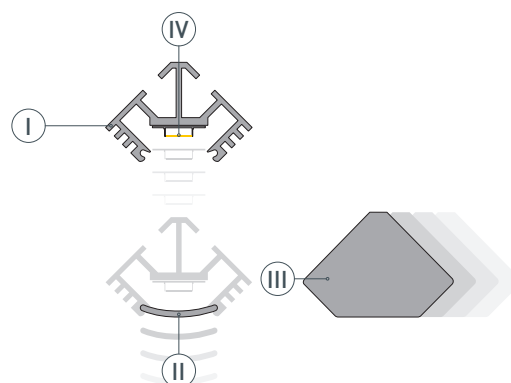

- 3** / Установите профиль (Ⓘ) в скобы-держатели (Ⓥ) и соедините кабели питания светодиодной ленты.

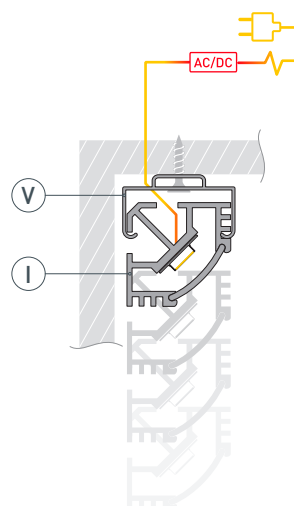

## СОПУТСТВУЮЩИЕ ТОВАРЫ И АКСЕССУАРЫ

Приобретаются отдельно

Экран



**016955**  
Матовый СТ для профиля Т

Заглушка



**016948**  
ЕСТ45 для профиля Т45

Крепеж



**012540**  
Монтажный для PDS45-T хром

Крепеж



**012543**  
Монтажный для PDS45-T цинк

Крепеж



**019344**  
Монтажный PDS45-T-ST сталь



## СОПУТСТВУЮЩИЕ ТОВАРЫ И АКСЕССУАРЫ

Приобретаются отдельно

Микровыключатель



**013211**  
12V для PDS без провода

Микровыключатель



**013210**  
12V для PDS с проводом 1.5м

Микровыключатель

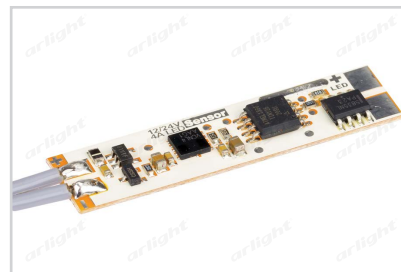

**017216**  
SENS-4A

Микровыключатель

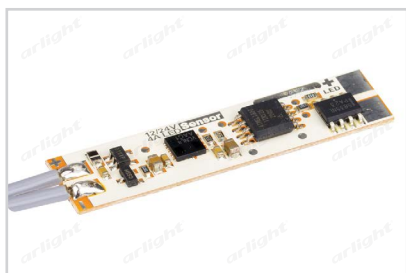

**017219**  
SENS-4A (провод 1.5м)

Лента



**020393**  
RT 2-5000 24V Warm3000  
2x (2835, 600 LED, PRO)

Лента



**015698**  
RT 2-5000 24V Day4000  
2x (2835, 600 LED, PRO)

Лента



**015696**  
RT 2-5000 24V White6000  
2x (2835, 600 LED, PRO)

